

Coupe Horizontale (porte fermée)

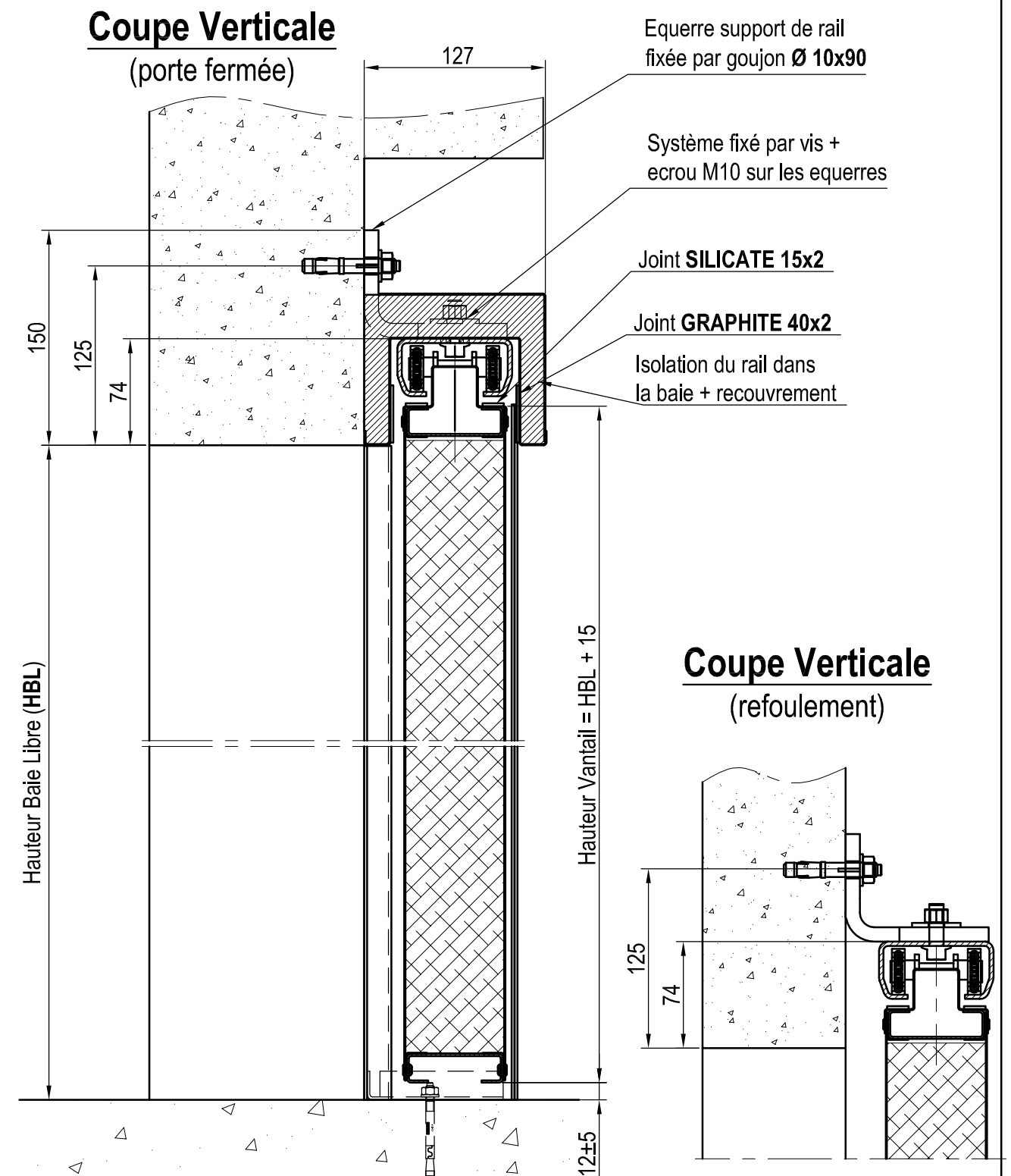
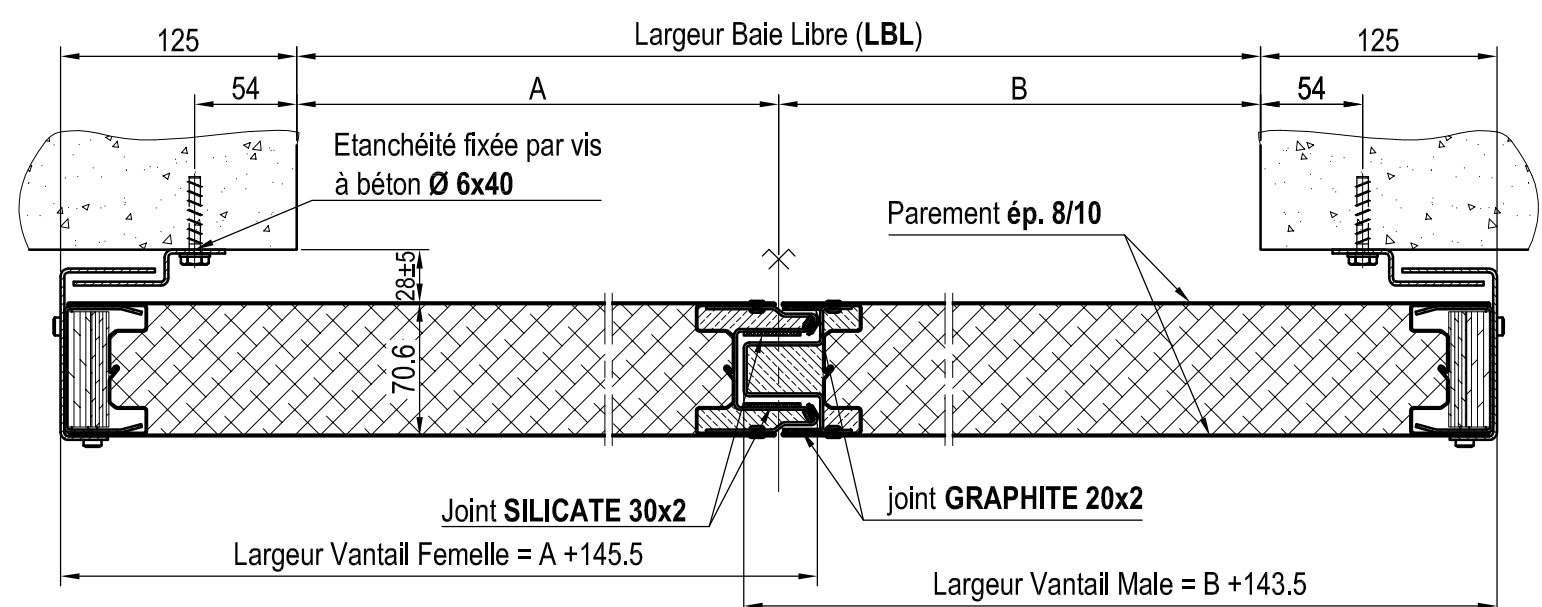

REPERE	BAIE LIBRE LBL x HBL	SENS	QTE.	ÉQUIPEMENTS
-	- X -	-	-	

NOTA:
 Poids = 36 kg/m²
 Le sens de fermeture de la porte est donné par le vantail male
 *Pour les portes tierçées, la largeur d'un vantail ne doit pas dépasser 3645 mm

SENS DE FERMETURE		PV Feu : EFR-14-002867	
1V	Fermeture à Droite	BAIE LIBRE ADMISSIBLE AU PV	
	Fermeture à Gauche	LARGEUR	HAUTEUR
2V	Fermeture à Rencontre	910	7000*
		665	2965

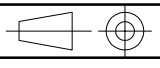
IND	Date	Modifié par	Vérifié par	Objet de la modification
-				
Ce document est la propriété de PORTAFEU ASSA ABLOY, en aucun cas il ne peut être communiqué et reproduit sans son autorisation				
MATERIE ET TRAITEMENT:				
DESSINE PAR: A. FILALI		LE: 03/11/2016	VERIFIE PAR: D. BAUDOUIN	MASSE:
PORTE COULISSANTE 2 VANTAUX EIFEU + P2C00 SD - MONTAGE SUR LINTEAU -				 FORMAT: A3 ECH: 1:40 ; 1:4 FICHER:
AFFAIRE:		FOLIO: 1/2	PLAN N°: PPR 126	IND: A



RÉSERVATION BÉTON

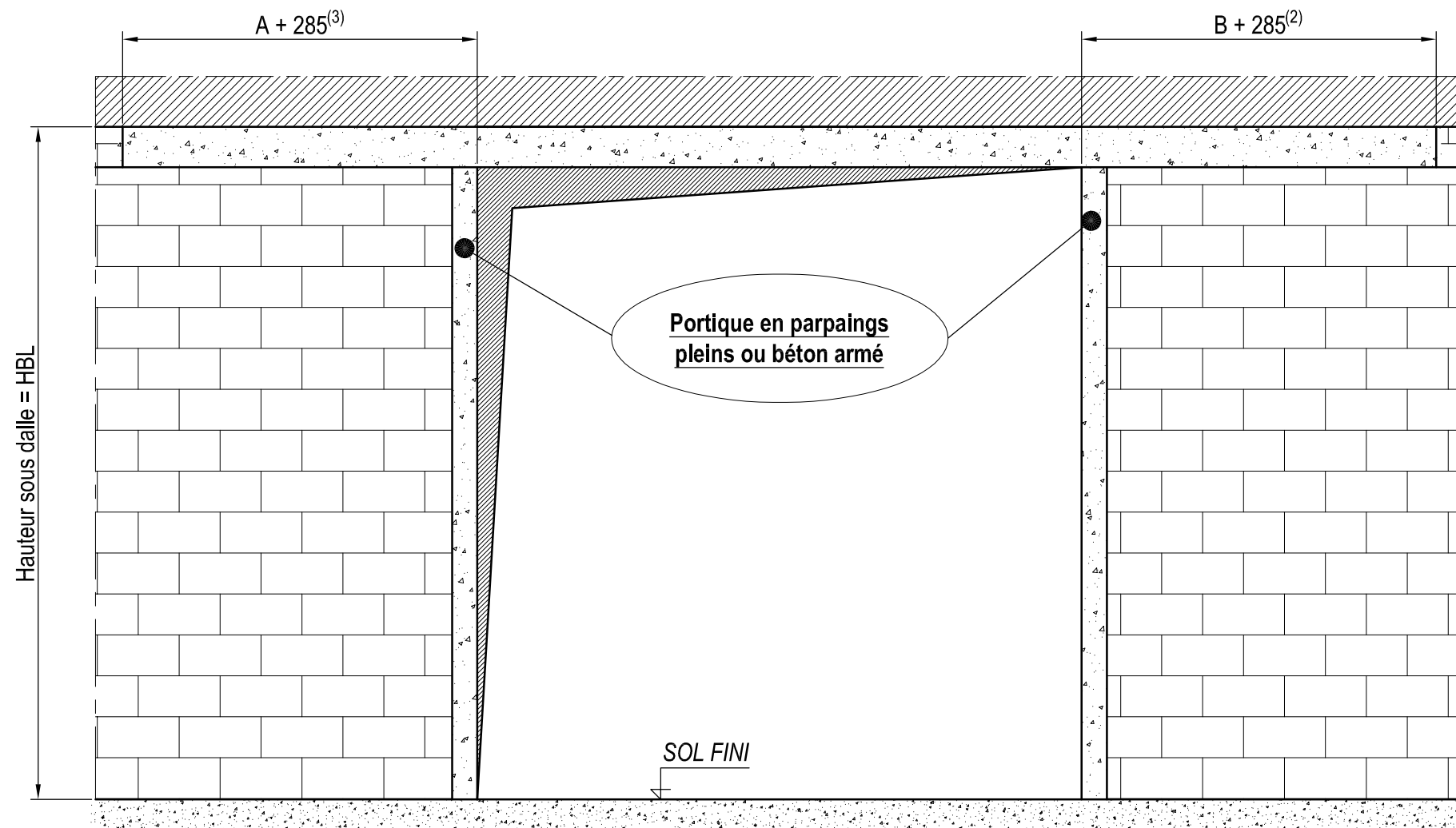

Coupe Verticale

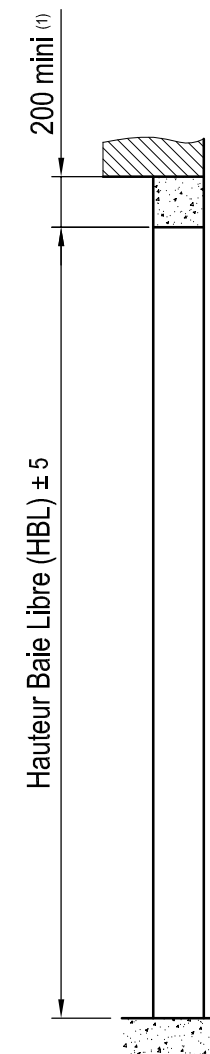

Coupe Horizontale

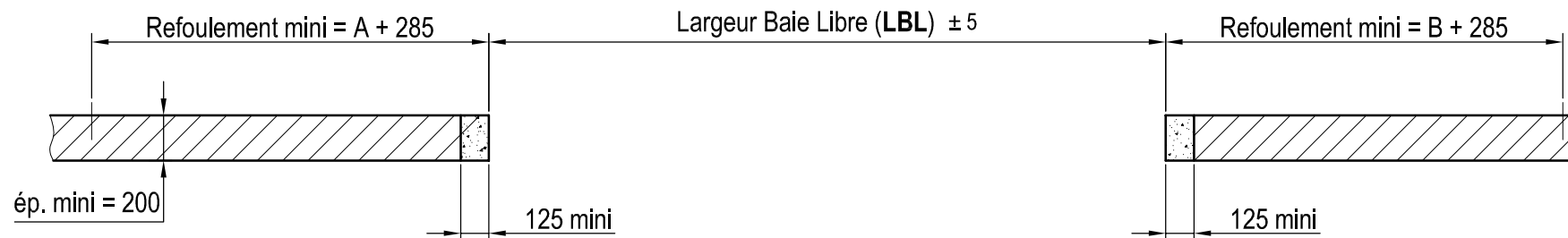

- (1) Hauteur linteau mini pour une fixation de l'équerre support de rail avec un goujon **HILTI** réf. **HSA M10**
- (2) Rajouter 450mm si contrepoids à droite
- (3) Rajouter 450mm si contrepoids à gauche

Ce document est la propriété de PORTAFEU ASSA ABLOY, en aucun cas il ne peut être communiqué et reproduit sans son autorisation

MATIERE ET TRAITEMENT:

DESSINE PAR: A. FILALI

LE: 03/11/2016

VERIFIE PAR: D. BAUDOUIN

MASSE:

PORTE COULISSANTE 2 VANTAUX
EIFEU + P2C00 SD
- MONTAGE SUR LINTEAU -

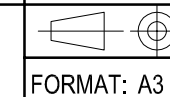

FORMAT: A3

ECH: 1:30

FOLIO: 2/2

Porta**feu**
ASSA ABLOY

FICHER:

PLAN N°: PPR 126

IND: A

AFFAIRE: